

Netwerk van erkende verdelers

Een gerenomeerde fabrikant die de krachten bundelt met een erkende lokale partner, uw beste garantie op klantentevredenheid!



1



PERSOONLIJK ADVIES

Onze partners beschikken over de juiste tools om u advies op maat van uw project te geven en u te begeleiden in uw keuze.

2



DESKUNDIGE ERVARING

Dankzij hun uitstekende kennis van onze producten en hun jarenlange ervaring kunnen zij u technische oplossingen bieden, aangepast aan uw metselwerk.

3



NAUWKEURIGE OPMETING

Een deskundige opmeting garandeert een correcte prijs, een juiste bestelling en een zorgeloze plaatsing.

4



PROFESSIELE PLAATSING

Onze partners verzorgen de plaatsing volgens de regels van de kunst.

5



EXCELLENTE GARANTIE-VOORWAARDEN

Ook na levering en plaatsing, zijn we er voor u.

Hoe herken ik een goed raam in 5 stappen?

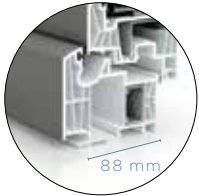

Diepte van het kozijn

Aan de diepte van het kozijn merkt u het belang dat de fabrikant hecht aan de isolatiewaardes van uw raam. De instapklare producten bevinden zich gemiddeld rond 72mm, de optimale prijs-kwaliteitsverhouding is 88mm en de profielen voor passieve woningen gaan tot 92mm.



Ga de Uw-waarde na

De Uw-waarde van een raam geeft de thermische performantie van een raam weer. Hoe lager, hoe beter geïsoleerd! Met de aankoop van nieuwe ramen van Pierret bespaart u dus op uw energiefactuur.

De isolatiewaarde van uw raam is afhankelijk van de isolatiewaarde van uw woning. Aarzel niet om raad te vragen aan uw Pierret verdeler.



Afwerking van de hoeken

De afwerking van de lasnaden weerspiegelt de algemene productiekwaliteit van uw raam. Eenvoudig om te onthouden: hoe onopvallender de lasnaden, hoe beter de kwaliteit.



Kozijn met 3 dichtingen

De dichtingen van een raam beschermen uw huis tegen invloeden van buitenaf zoals geluid, wind en regen.



Beveiligd raambeslag

Open het raam en controleer of de scharnieren wel degelijk veiligheidsscharnieren zijn met paddestoelnokken.



Wat is het juiste materiaal voor mijn raam?



PVC

- Beste thermische isolatie
- 144 kleurencombinaties
- Beste prijs-kwaliteitsverhouding
- Weinig onderhoud vereist
- Best of Uw: 0.64 W/m²K



Aluminium

- Totale vrijheid in kleurkeuze
- Moderne & strakke look
- Uitermate geschikt voor grote ramen
- Weinig onderhoud vereist
- Best of Uw: 0.79 W/m²K



Hout

- Uitstekende akoestische isolatie
- Warme & natuurlijke sfeer
- Verandert van kleur naargelang uw wensen
- Uitermate geschikt voor grote ramen
- Best of Uw: 0.71 W/m²K



Hout-Alu

- Modern & tijdloos design
- Uitgebreide keuze natuurlijke houttinten
- Uitstekende thermische isolatie
- Weinig onderhoud vereist
- Best of Uw: 0.71 W/m²K



Thermische isolatie

De ramen en deuren van Pierret presteren buitengewoon goed op het vlak van thermische isolatie. Bij het innoveren van onze producten plaatsen we de optimalisatie van de thermische isolatie steeds voorop.

Dankzij deze optimale thermische prestaties geniet u van een aangenaam comfort in uw woning. Dat is de kwaliteitsbelofte van onze producten!

Bovendien zijn al onze raamprofielen voorzien op het gebruik van dubbele of drievoudige beglazing. Laat u adviseren door onze erkende Pierret verdelers om de juiste keuze te maken voor uw woning en een rendabele investering op lange termijn te doen.

Op deze doorsnede ziet u het thermisch effect dat uw ramen hebben op de isolatie in uw woning.

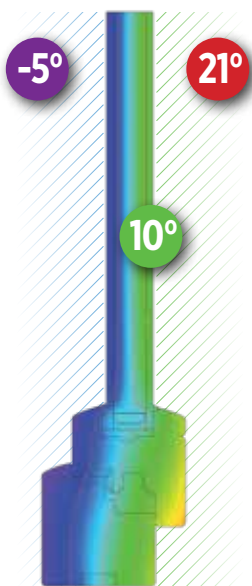

HOUTEN RAMEN
68 mm
Dubbele beglazing

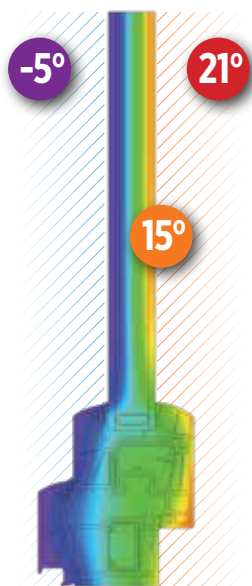

PVC RAAM
72 mm
Dubbele beglazing

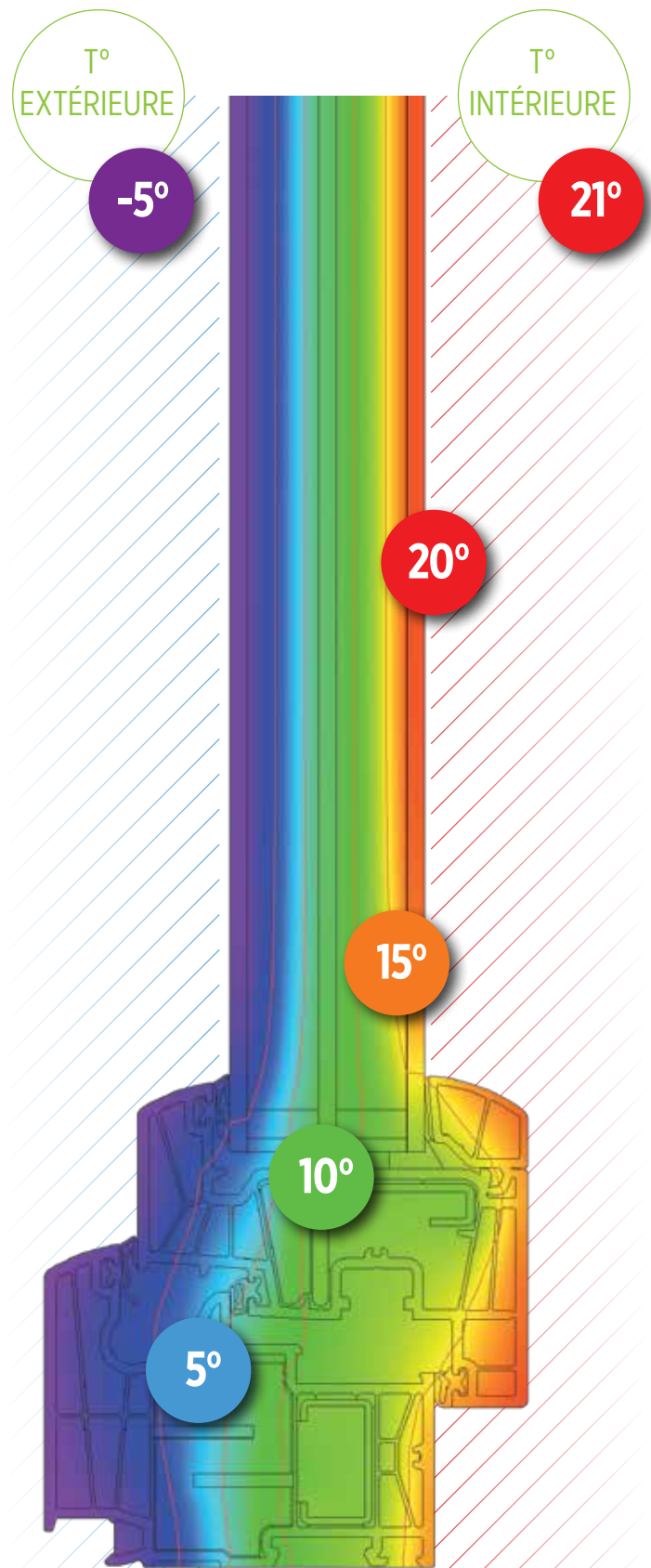

PVC RAAM VAN PIERRET
88 mm
Drievoudige beglazing

3 FACTOREN DIE GARANT STAAN VOOR EEN UITMUNTENDE THERMISCHE ISOLATIE

UITVOERING



KWALITATIEVE PLAATSING

Dankzij hun ervaring en knowhow staan erkende Pierret verdelers garant voor een vakkundige plaatsing.



PERFECTE AFSTELLING

Een goed isolerend raam is een raam dat correct afgesteld werd.

UW-WAARDE



OPTIMALE UW-WAARDE

Uw-waarde is de isolatiewaarde van uw raam. Hoe lager, hoe beter de thermische isolatie.

DICHTHEID



OPTIMAAL AANTAL DICHTINGEN

Elke dichting is een extra barrière tussen de binnenzijde en de buitenzijde van uw woning. De centrale dichting is hierbij van essentieel belang.



KWALITATIEF RAAMBESLAG

Elk deel van het raambeslag werd geoptimaliseerd om tocht in uw woning te vermijden.



Procentuele verdeling van de plaatsen waarlangs inbraken plaatsvinden:

18%

via de voordeur

82%

via een raam

Uw woning beschermen tegen een mogelijke inbraak is steeds een prioriteit.

Een inbraakpoging duurt meestal tussen 3 en 5 minuten. 82% van de inbraken vindt plaats via een raam terwijl slechts 18% via een voordeur.

Daarom hebben wij onze ramen zo ontwikkeld dat ze tot 15 minuten weerstand bieden bij een poging tot inbraak en dit door het gebruik van veiligheidsbeglazing en aangepast beslag.

VEILIGHEID⁺

Inbraak- beveiliging

VEILIGHEIDSELEMENTEN VAN PIERRET

VEILIGHEIDSBESLAG
De sluitplaten op onze raamkaders houden de paddestoelknoeken van de vleugel stevig vast en verhinderen het opheffen van de vleugel.

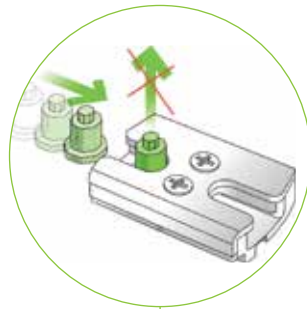

**INBRAAKVERTRAGENDE
GLEUF**

Het centrale gedeelte van de profielen is zo ontwikkeld dat het toegang tot het raambeslag vermindert.



Secustik®

SECUSTIK® VEILIGHEID
In de Secustik® handgrepen is een gepatenteerd blokkeermechanisme geïntegreerd. Het laat de normale bediening van de handgreep toe, maar blokkeert de raamsluiting wanneer iemand probeert vanuit de buitenzijde, via het raambeslag, de handgreep te manipuleren.



**100% VERSTERKING
MET STAAL**

Het gebruik van staal versterkt het raamprofiel en verhindert toegang tot het raambeslag.

**INBRAAKVERTRAGENDE
BEGLAZING**

De beglazing bestaat uit meerdere glaslagen met 4 PVB coatings om weerstand te bieden aan herhaalde klappen op het glas en werkt dus inbraakvertragend zelfs als het glas gebroken is.

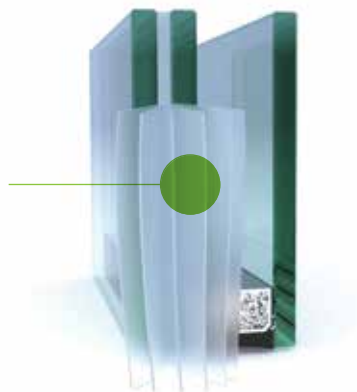

Akoestische isolatie

De wereld wordt steeds voller en drukker. Zich kunnen afsluiten van de buitenwereld om tot rust te komen is een belangrijk aandachtspunt geworden. En dus wordt een goede akoestische isolatie één van de belangrijkste keuzes bij de aankoop van uw ramen.

Ramen zijn een zwakke schakel in uw woning op akoestisch vlak: ze laten tot 90% van de omgevingsgeluiden door. Op de rechterpagina geven we u mee wat de impact is van akoestische beglazing op omgevingsgeluid en het aantal decibel (dB) dat per woonruimte (slaapkamer - keuken - woonkamer) als aangenaam ervaren wordt.

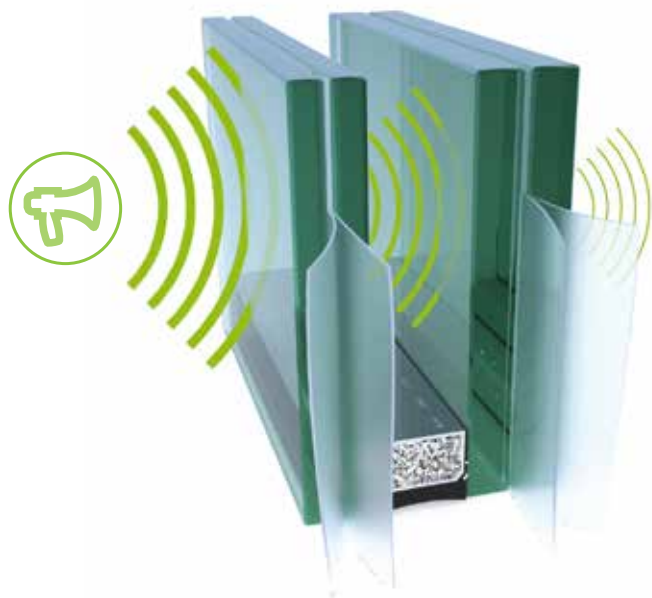

Niet alleen de beglazing speelt een rol in de demping van geluiden voor uw ramen. Daarom ontwikkelden we een aantal akoestische packs die de gepaste opties bundelen afhankelijk van de materiaalkeuze voor uw ramen.

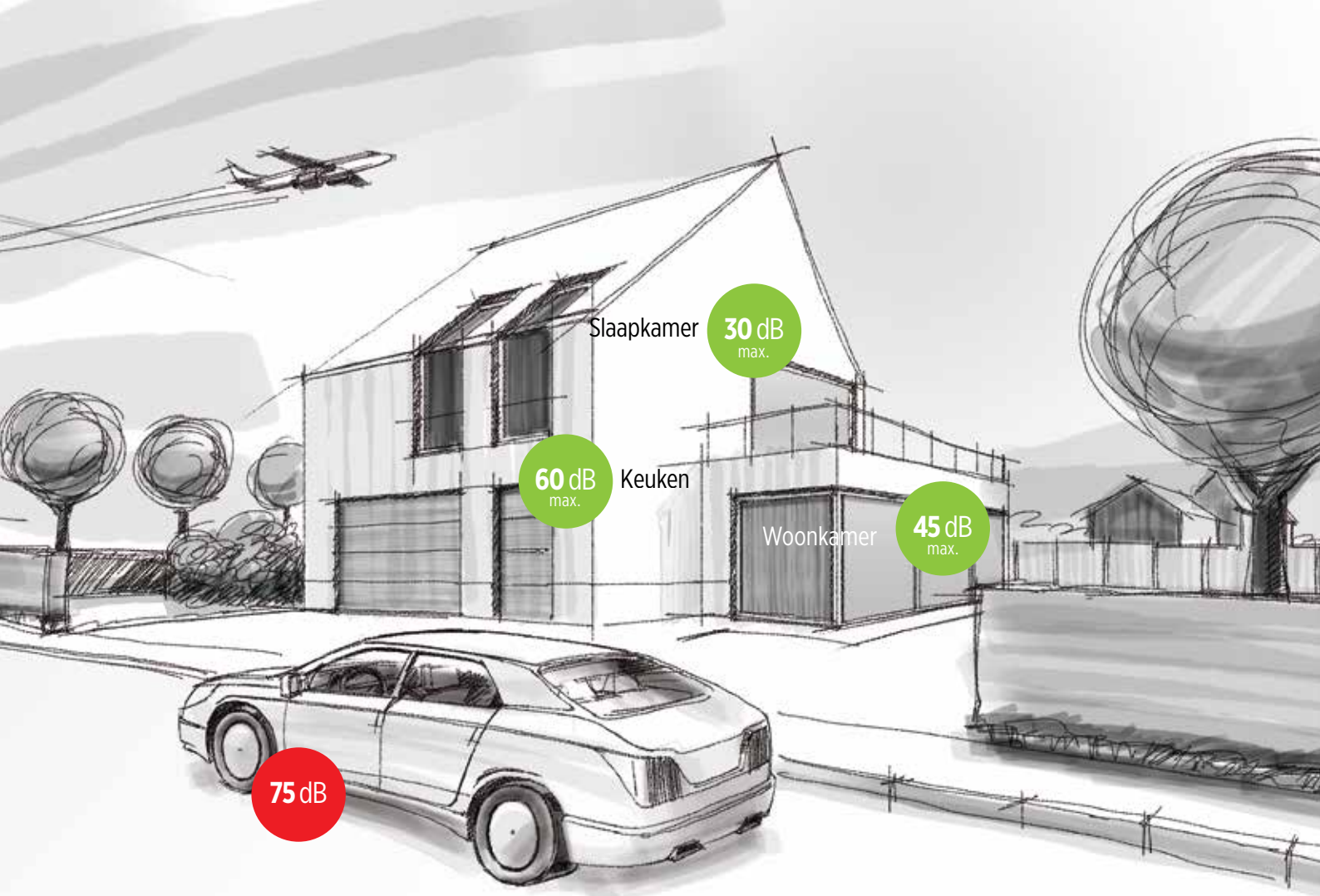





Wat u wint aan akoestische isolatie per type beglazing

85 dB

75 dB

50 dB

Beglazing	Akoestische isolatie	Luchtverkeer	Wegverkeer	Straatlawaai
STANDAARD 	-34 dB	51 dB	41 dB	16 dB
STARBEL 	-35 dB	50 dB	40 dB	15 dB
TRAFIBEL 	-38 dB	47 dB	37 dB	12 dB
AIRPORTBEL 	-47 dB	38 dB	28 dB	3 dB



Onze innovaties voor ramen PVC

Elith gamma



DRIEVOUDIGE OF DUBBELE BEGLAZING

Al onze raamprofielen zijn standaard voorzien op het gebruik van dubbele en zelfs drievoudige beglazing.



RAAMBESLAG 130 KG

Een ergonomischer en duurzamer raambeslag van 130 kg voor een langere levensduur.



AFWERKING VAN DE HOEKEN

De precisie van hoogtechnologische machines zorgt voor een perfecte afwerking van de hoeken.

ONZICHTBARE AFVOER

Het water wordt afgevoerd via een discrete gleuf onderaan het kozijn.

COOL COLORS

Dit label garandeert de stabiliteit van de gekleurde profielen over de jaren heen dankzij een coating die de uitzetting van de ramen vermindert.

BEST OF Uw
0.64 W/m².K*

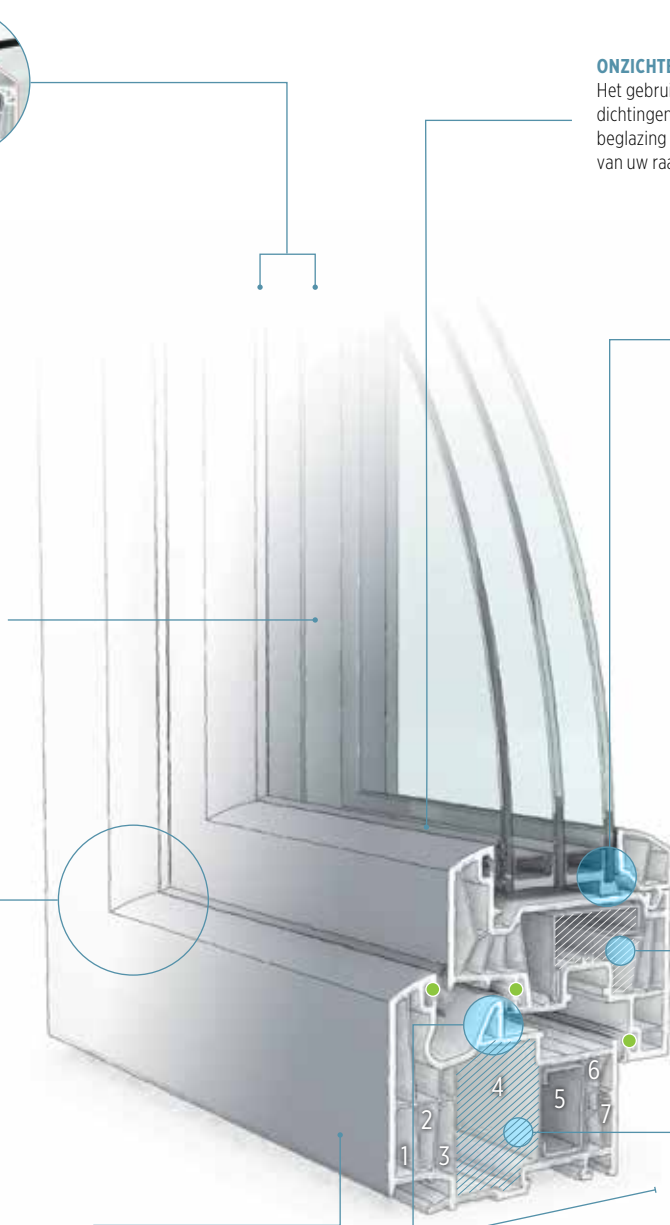

ONZICHTBARE DICHTINGEN

Het gebruik van bredere, maar onzichtbare dichtingen én een betere compressie op de beglazing garanderen een perfecte dichtheid van uw raam en een verfijnde esthetiek.

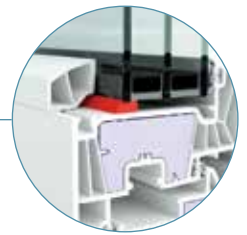

GELIJMDE BEGLAZING

De gelijmde bevestiging van de beglazing aan het raamwerk zorgt voor een betere dichtheid en verhoogde stevigheid van uw raam.



ISOLATIE

De aangepaste isolatie voor de PVC raamprofielen versterkt de thermische isolatie van het raam met behoud van de stevigheid.

88 MM

Onze technologieën en innovaties laten toe om een PVC raamprofiel te ontwikkelen met een breedte van 88 mm en met 7 kamers.

INBRAAKVERTRAGENDE GLEUF

De raamprofielen werden ontwikkeld in het middenste gedeelte van het raam om toegang tot het raambeslag te vermijden.



3 DICHTINGEN IN POST-COEXTRUSIE

staan garant voor een perfecte, blijvende afdichting en beschermen het raambeslag tegen waterschade.

* Uf-waarde bepaald op kozijnprofielen 1101 en vleugelprofielen 1208 volgens de norm EN ISO 10077-2 (Uf = 0.76 W/m².K).
Uw-waarde bepaald volgens de norm EN ISO 10077-1: op basis van een PVC draai-kiepraam uit het gamma ELITH met volgende eigenschappen - L = 1230 * H = 1480 - Ug = 0.5 W/m².K

STIJL HEDENDAAGS

Hedendaags en uitgepuurd.



ONZICHTBARE
GLASLATDICHTINGEN

ZICHTBARE SCHARNIEREN

MEER DAGLICHT
De raamprofielen laten het
licht gemakkelijk binnen.

ONZICHTBARE WATERAFVOER

GLASLAT VOOR DRIEVOUDIGE EN DUBBELE BEGLAZING

STIJLDESIGN



BINNENZIJDE
UITLIJNINGSPROFIEL
VLEUGEL-KOZIJN



DESIGN HANDGREEP



ONZICHTBAAR
RAAMBESLAG



STIJLPASTORAAL



SIERLIJST VAST BOVENLICHT
EN SIERLIJST OP MAKELAAR



SIERLIJST OP KOZIJN EN
WATERNEUS OP VLEUGEL



PACK COMFORT



Micro-ventilatie



Vergrendelingshendel



Onderhoudsvriendelijke hoeken

PACK AKOESTIEK



Geluidswerende beglazing



Staalversterking 100 %

PACK VEILIGHEID



Inbraakvertragend
glas



100% staalversterking



Extra
veiligheidssluitplaten

PACK ISO

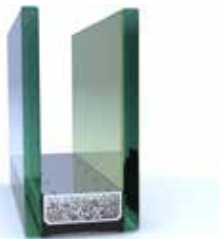

Dubbele beglazing

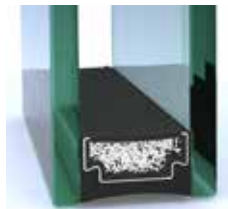

Thermix afstandshouder



Extra isolatie
in het kozijn

PACK ISO A+++

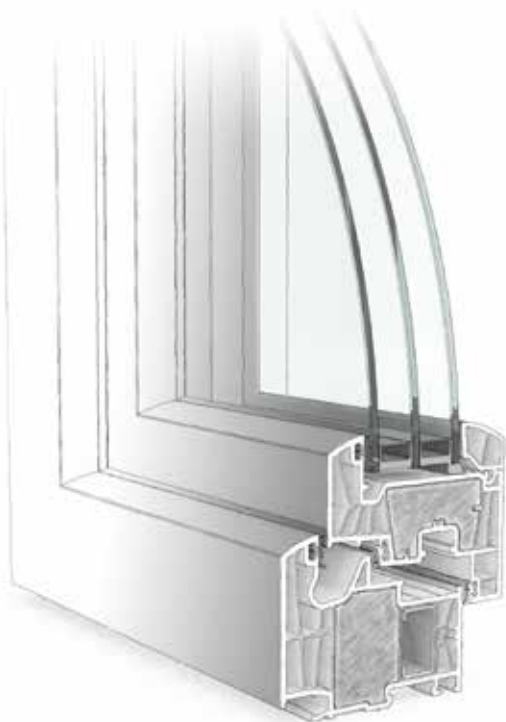

Swisspacer V afstandshouder



Extra isolatie
in het kozijn en de vleugel



Drievoudige beglazing

Onze innovaties voor ramen **ALU**

Elith gamma

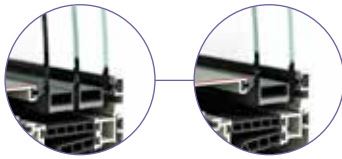

DRIEVOUDIGE OF DUBBELE BEGLAZING

Al onze raamprofielen zijn standaard voorzien op het gebruik van dubbele en zelfs drieboudige beglazing.

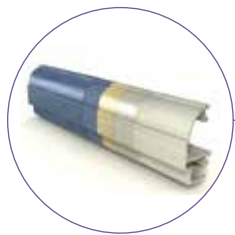

HET QUALICOAT LABEL

Onze lakafdeling heeft het QUALICOAT label, dat staat voor verschillende opeenvolgende behandelingen die nodig zijn bij het lakken van profielen.

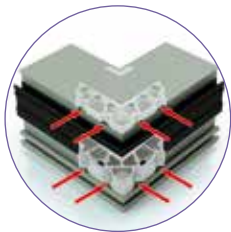

OPSPANTECHNOLOGIE

Het gebruik van klemmen met acht ankerpunten, twee stevigheidsklemmen en een uitlijnings klem garanderen de afwerking en de stevigheid van de hoeken.

INBRAAKVERTRAGENDE GLEUF

Het middenste gedeelte van de raamprofielen werd speciaal ontwikkeld om toegang tot het raambeslag te vermijden.

ONZICHTBARE AFVOER

Het water wordt afgevoerd via een discrete gleuf onderaan het kozijn.



ONZICHTBAAR RAAMBESLAG

Het raambeslag wordt subtiel geïntegreerd in het raamprofiel.

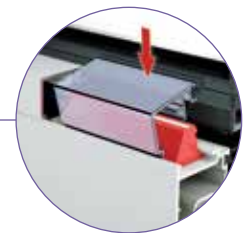

INBRAAKWERENDE GLASLATTEN

De inbraakwerende glaslatten weerstaan geweld dankzij een specifiek ontwikkeld element.



ISOLATIE

Onze op maat gemaakte isolatie versterkt de thermische waarde van uw raamprofiel.

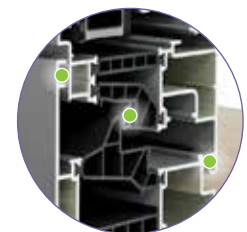

3 DICHTINGEN

staan garant voor een perfecte, blijvende afdichting en beschermen het raambeslag tegen waterschade.

88 MM PROFIEL MET THERMISCHE ONDERBREKING VAN 49 MM

De thermische prestaties worden berekend op basis van de afmetingen van de thermische onderbreking.

BEST OF Uw
0,77 W/m².K*

* Uf-waarde bepaald op kozijnprofielen 2101 en vleugelprofielen 2208 volgens de norm EN ISO 10077-2 (Uf = 1.23 W/m².K).
Uw-waarde bepaald volgens de norm EN ISO 10077-1: gebaseerd op een draai-kipraam ALU van het gamma ELITH met volgende eigenschappen - L = 1230 * H = 1480 - Ug = 0.5W/m².K

Onze innovaties voor ramen HOUT

Elith gamma

3 BUITENDESIGNS



SIERDESIGN

RECHT DESIGN

GEBOGEN DESIGN

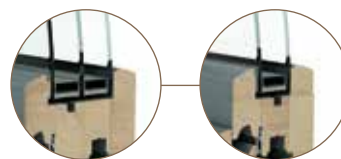

DRIEVOUDIGE OF DUBBELE BEGLAZING

Al onze raamprofielen zijn voorzien op het gebruik van dubbele (profielen van 92mm) of driedubbele beglazing (profielen van 68mm).

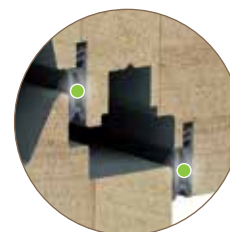

SYSTEME 2 DICHTINGEN MET CENTRALE DICHTING

Staat garant voor een blijvende perfecte afdichting en beschermt het raambeslag tegen waterschade.



RAAMBESLAG 130 KG

Een ergonomischer en duurzamer raambeslag van 130 kg voor een langere levensduur.



STEVIGHEID ASSEMBLAGE

Onze raamkaders zijn samengesteld volgens het deuvél-principe voor een nog betere stevigheid.



KLEUR EN BESCHERMING

Al onze geschilderde ramen worden 5 keer behandeld voor een optimale bescherming van uw schrijnwerk voor de volgende 5 jaar en een perfect afwerkingsniveau.



68MM OF 92MM - GELAMELEERD GELIJMD

Dankzij innovaties in de houtindustrie zoals gelameleerd gelijmd, bieden we u dickere en beter isolerende houtprofielen aan, met behoud van hun stevigheid en duurzaamheid.

3 BINNENDESIGNS



SIERGLASLAT

VLAKKE GLASLAT

GEBOGEN GLASLAT

BEST OF Uw
0,71 W/M².K*



Het keurmerk voor verantwoord bosebeheer

Gecertificeerd voor Eucalyptus en Den

* Uf-waarde bepaald op kozijnprofielen 3101 en vleugelprofielen 3201 volgens de norm EN ISO 10077-2 (Uf = 1.08 W/m².K). Uw-waarde bepaald volgens de norm EN ISO 10077-1: op basis van een draai-kipraam HOUT van het gamma ELITH met volgende eigenschappen - L = 1230 * H = 1480 - Ug = 0.5W/m².K



Onze innovaties voor ramen HOUT-ALU

Elith gamma

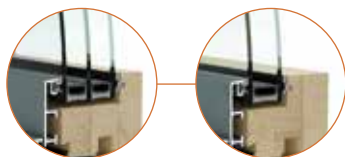

DRIEVOUDIGE OF DUBBELE BEGLAZING

Al onze raamprofielen zijn standaard voorzien op het gebruik van dubbele en zelfs drievoudige beglazing.



2 BINNENDESIGNS

Dankzij nieuwe productiemethodes kan u kiezen uit 2 verschillende standaard mogelijkheden voor binnenafwerking, zonder prijsverschil.



RAAMBESLAG 130 KG

Een steviger en ergonomischer raambeslag van 130 kg voor een langere levensduur.



KLEUR EN BESCHERMING

De houten kaders worden 5 keer behandeld om een optimale bescherming van uw schrijnwerk te garanderen voor de volgende 5 jaar en een perfect afwerkingsniveau.

De Aluminium profielen zijn op hun beurt allemaal behandeld volgens de vereisten van het Qualicoat label.



ADEMENDE & DUURZAME SAMENSTELLING

De samenstelling van hout met aluminium gebeurt zonder verlijming zodat het hout kan blijven ademen tijdens het verouderingsproces. Het bevestigingsysteem is ontwikkeld in een heel duurzaam materiaal maar dat toelaat dat het hout en het aluminium vrij kunnen uitzetten.



ONZICHTBARE AFVOER

Het water wordt afgevoerd via een discrete gleuf onderaan het kozijn.

74 MM GELAMELEERD GELIJMD

Dankzij innovaties in de houtindustrie zoals gelameleerd gelijmd, bieden we u dikkere en beter isolerende houtprofielen aan met behoud van hun stevigheid en duurzaamheid.



3 DICHTINGEN

staan garant voor een blijvende perfecte afdichting en beschermen het raambeslag tegen waterschade.

BEST OF Uw
0,81 W/M².K*



Het keurmerk voor verantwoord bosbeheer

Gecertificeerd voor Eucalyptus en Den

* Uf-waarde bepaald op kozijnprofielen 4101 en vleugelprofielen 4201 volgens de norm EN ISO 10077-2 (Uf = 1.38 W/m²K). Uw-waarde bepaald volgens de norm EN ISO 10077-1: op basis van een draai-kipraam HOUT-ALU van het gamma ELITH met volgende eigenschappen – L = 1230 * H = 1480 – Ug = 0.5W/m²K

Onze innovaties van voordeuren PVC

Zenith gamma



VEILIG AFSLUITEN

Bij het afsluiten wordt uw voordeur vergrendeld op 5 punten.

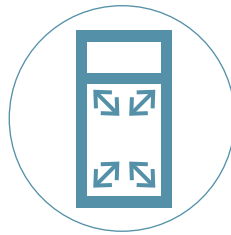

PANELEN OP MAAT

Elk deurpaneel wordt op maat gemaakt volgens de specifieke afmetingen van uw voordeur voor een esthetisch perfecte afwerking.



UITGEBREID GAMMA

Maak uw keuze uit niet minder dan 65 modellen, waarvan verschillende modellen met verborgen scharnieren voor een eigentijdse look en uitstekende thermische isolatie.



SCHARNIERBEVESTIGING IN HET STAAL

De scharnieren zitten op de ideale plaats om zich te verankeren in de stalen verstevigingen.



STALEN VERSTEVIGINGEN GELASTE HOEKEN

4 PVC verstevigingen worden in de 4 hoeken gelast om de stevigheid van de deur te garanderen. U heeft in feite een stalen deur afgedekt met PVC.

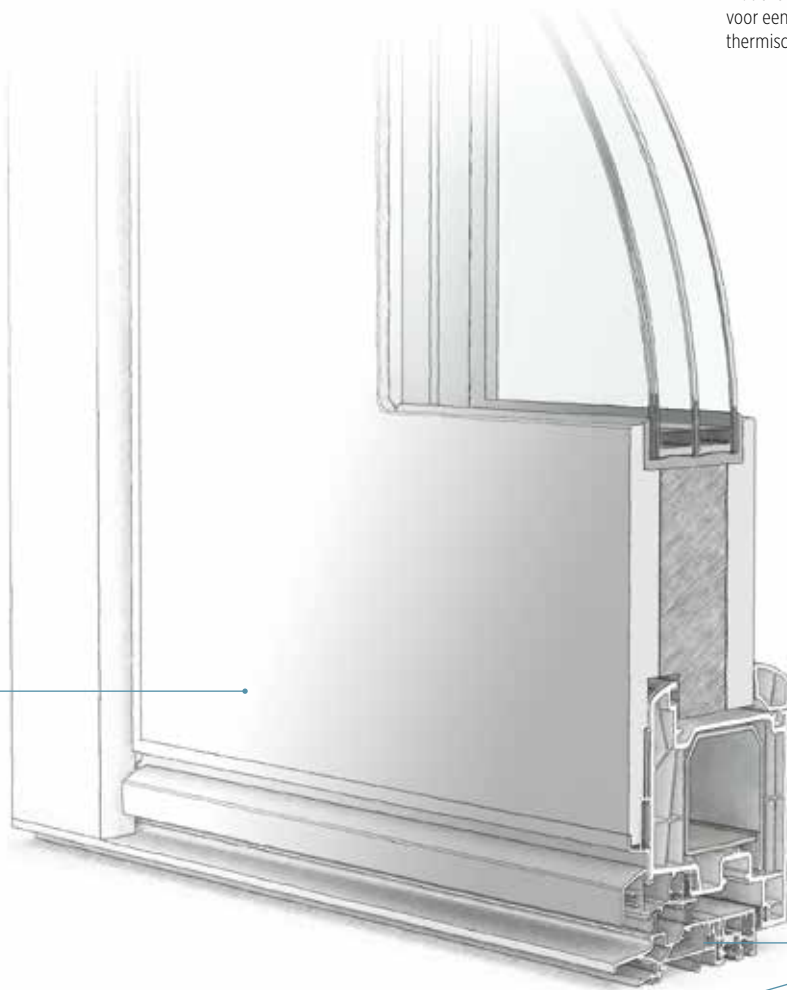

VERBORGEN VLEUGEL ISOLATIE EN ESTHETIEK

Dankzij technologische innovaties maken we de vleugel onzichtbaar en verhogen we de isolatiewaarde van het deurpaneel.

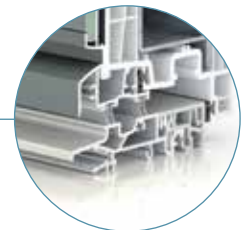

DICHTHEIDSSYSTEEM ONDERAAN DE DEUR

Hoogstaande technologische innovatie die toelaat een perfecte dichting te bekomen van uw deur dankzij 3 dichtingen en een discrete dorpel conform aan de PBM normen.

88 MM

Onze innovaties en technologieën laten ons toe een PVC profiel te bekomen van 88mm dik en met 5 kamers.

BEST OF Uw
0,88 W/m².K*

* Uf-waarde bepaald op basis van deurprofielen 1102 en vleugelprofielen 1209 volgens de norm EN ISO 10077-2 (Uf = 1.33 W/m²K).
Uw-waarde bepaald volgens de norm EN ISO 10077-1 : op basis van PVC van het gamma ZENITH met volgende eigenschappen - L = 1060 * H = 2180 - Ug = 0.5W/m²K

Onze innovaties voor hefschuiframen **ALU**

Sumith gamma

2 SOORTEN BEWEGINGEN

Schuifstelsel voor vleugel tot 200 kg.
Hefschuifstelsel voor vleugel tot 400 kg.

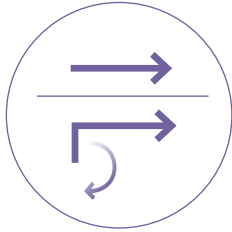

GROTE AFMETINGEN

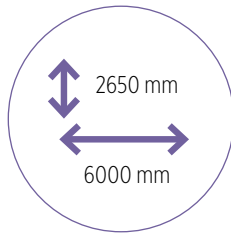

3 DESIGNS

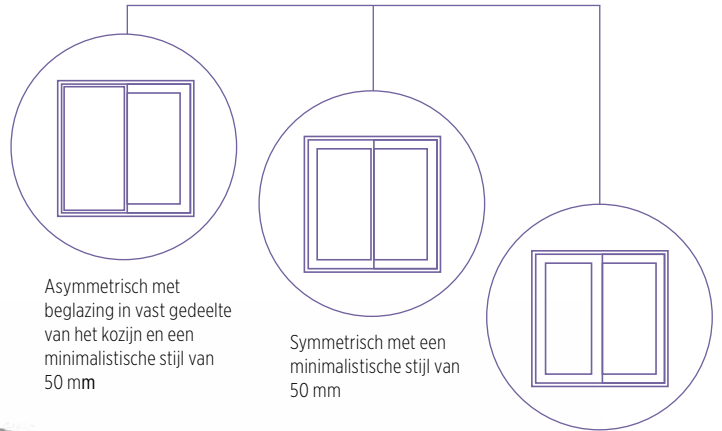

Asymmetrisch met beglazing in vast gedeelte van het kozijn en een minimalistische stijl van 50 mm

Symmetrisch met een minimalistische stijl van 50 mm

Symmetrisch met een ingekorte stijl van 92 mm

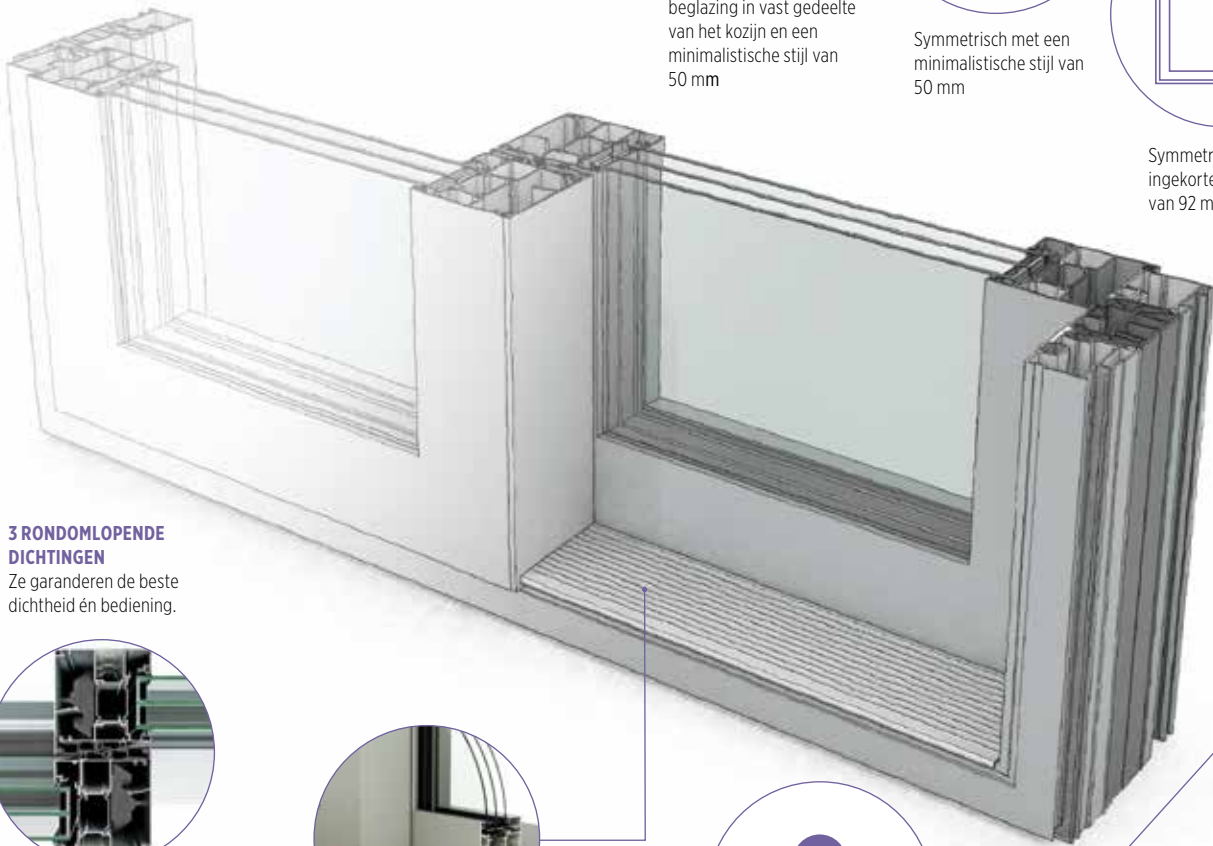

3 RONDOMLOPENDE DICHTINGEN

Ze garanderen de beste dichtheid én bediening.

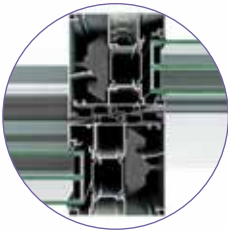

INBOUWBARE DORPEL INGEBOUWD IN DE VLOER

De dorpel behoudt al zijn dichtheidseigenschappen.



VEILIG AFSLUITEN

Bij het afsluiten wordt uw schuifraam vergrendeld op 4 punten.

173 MM MET THERMISCHE ONDERBREKING VAN 66 MM

Dankzij onze innovaties en technologieën bekommen we een ALU profiel met een buitengewoon efficiënte thermische onderbreking.

OPENINGSMOGLIJKHEDEN

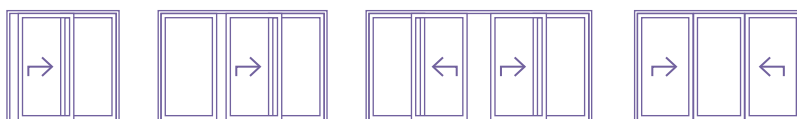

BEST OF Uw
1,1 W/m².K*

* Uw-waarde bepaald op kozijnprofielen 2127 en vleugelprofielen A227 volgens de norm EN ISO 10077-2 (Uf = 3.00 W/m².K).

Uw-waarde bepaald volgens de norm EN ISO 10077-1: op basis van een ALU schuifraam van het gamma SUMITH met volgende eigenschappen
- L = 3350 * H = 2280 - Ug = 0.5W/m².K

ALU kleuren

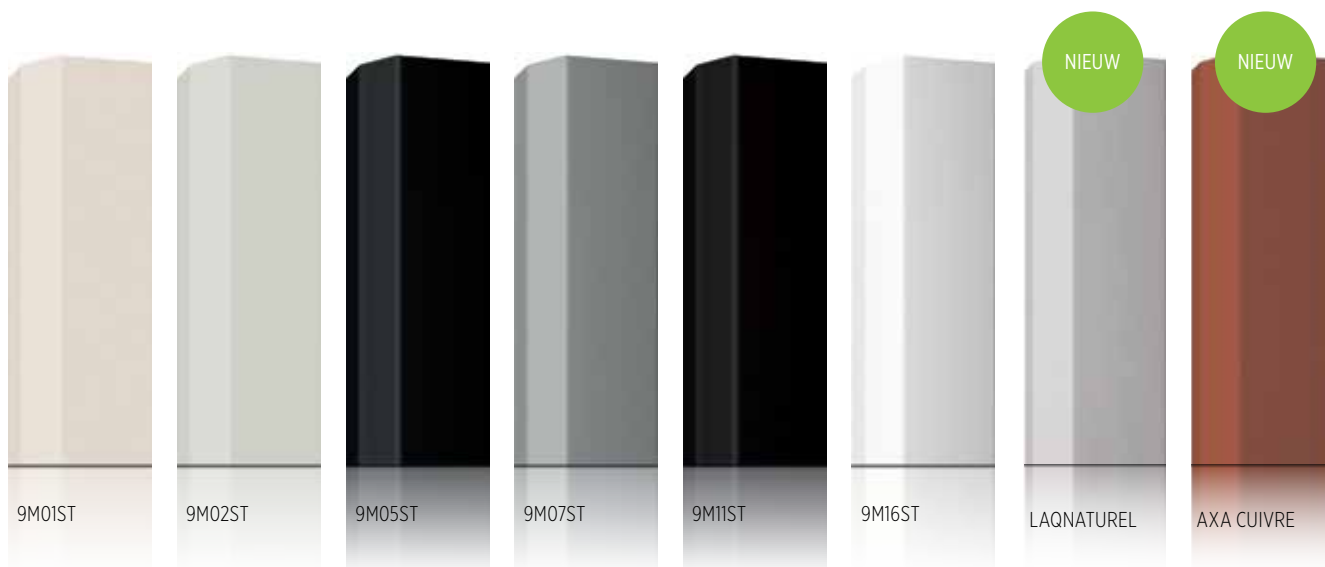

HOUT kleuren



PVC kleuren

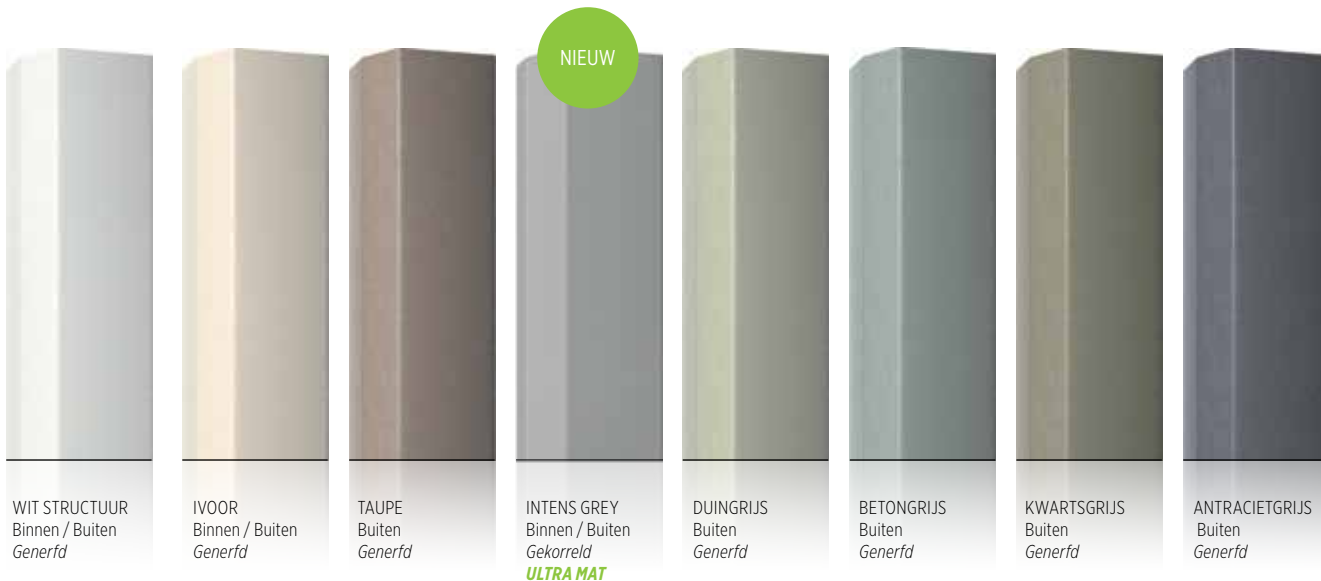

Neem gerust onze kleurenwaaiers bij de hand om een juiste kleurkeuze te maken.

Hout is een levend materiaal en kan qua kleur afwijken.

De foto's zijn niet contractueel gebonden.

DE HANDGREPEN



DALLAS
Geanodiseerd



STOCKHOLM
Inox



GRENADE
Geanodiseerd



BARCELONE
Wit, Ivoor, Geanodiseerd, Zwart
Karamel, Bruin (behalve ALU)



VALENCE
Geanodiseerd



TRONDHEIM
Geanodiseerd



SÉVILLE
Geanodiseerd



NEWYORK*
Wit, Ivoor, Geanodiseerd, Zwart
Karamel, Bruin (behalve ALU)
RAL (alleen in ALU)



BILBAO
Geanodiseerd



CORDOUE
Geanodiseerd



FARO
Geanodiseerd
Zwart



VERONA
Brons



ATHINAI
Tweekleurig



HANDGREEP
ZONDER SOKKEL

De handgreep zonder sokkel is beschikbaar in ALU uitvoering, gelakt in de interieurkleur van het venster.

DE DEURGREPEN

GELAKTE DEURGREPEN

Enkel beschikbaar voor Alu deuren.



JERSEY



JERSEY M



VERMONT



VERMONT M

INOX DEURGREPEN



BOUNTY



BOUNTY M



BOXET



BUDAPEST

Voordeuren in ALU



NIEUW

Alinéa 1

P A H M



NIEUW

Alinéa 2

P A H M



NIEUW

Alinéa 3

P A H M



NIEUW

Alinéa 4

P A H M



NIEUW

Alinéa 5

A M



NIEUW

Alinéa 6

A M



NIEUW

Alinéa 7

A M



NIEUW

Alinéa 8

A



NIEUW

Alinéa 9

A



NIEUW

Alinéa 10

A



Absinthe 1

P A H M



Absinthe 2

P A H M



Absinthe 3

P A H M



Absinthe 4

P A H M



Absinthe 5

A H M



Absinthe 6

A M



Aloës 1

A H M



Aloës 2

A H M



Aloës 3

A M



Aloës 4

P A H



Aloës 5

P A M



Aloës 6

P A H M



Amande 1

A



Amande 2

A



Amande 3

A



Amande 4

P A H M



Amande 5

P A H M



Amande 6

P A H M



Aneth 1

P A H M



Aneth 2

P A M



Aneth 3

P A M



Aneth 4

P A H M



Aneth 5

P A M

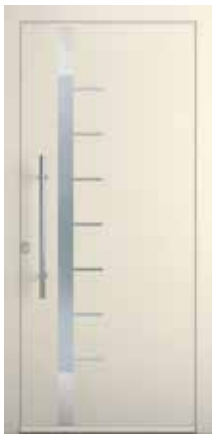

Aneth 6
A M



Aneth 7
P A H M



Aneth 8
A M



Anis 1
A M



Anis 2
P A H M



Anis 3
A M



Anis 4
P A H M



Anis 5
P A H M



Anis 6
P A H M



Anis 7
P A M



Anis 8
P A M



Armoise 1
A M



Armoise 2
A M



Armoise 3
A M



Armoise 5
A M



Armoise 6
A M



Voordeuren in PVC



Camomille 1

P H



Camomille 2

P



Camomille 3

P H M



Camomille 4

P H



Camomille 5

P H M



Camomille 6

P H



Camomille 7

P A M



Cannelle 1

P A H M



Cannelle 2

P A H M



Cannelle 3

P A H M



Cannelle 4

P A H M



Cannelle 5

P A H M



Cannelle 6

P A H M



Capucine 1

P M



Capucine 2

P M



Capucine 3

P A H M



Capucine 4

P A H M



Capucine 5

P A



Capucine 6

P A M



Cardamone 1

P H M



Cardamone 2

P A H M



Cardamone 3

P A H M



Cardamone 4

P A H M



Cardamone 5

P M



Cardamone 6

P H M



Caroube 1

P H M



Caroube 2

P H M



Caroube 3

P A H M



Caroube 4

P A M



Caroube 5

P H M



Caroube 6

P H M



Carvi 1

P A H M



Carvi 2

P A H M



Carvi 3

P A H M



Carvi 4

P A H M



Carvi 5

P H M



Carvi 6

P M



Cassis 1

P H M



Cassis 2

P H M



Cassis 3

P M



Cassis 4

P M



Cassis 5

P M



Cassis 6

P M



Citronnelle 1

P A H M



Citronnelle 2

P A H M



Citronnelle 3

P A H M



Citronnelle 4

P A H M



Citronnelle 5

P A H M



Citronnelle 6

P A H M



Coriandre 1

P A M



Coriandre 2

P H M



Coriandre 3

P H M



Coriandre 4

P H M



Coriandre 5

P H M



Coriandre 6

P A H M



Cumin 1

P H



Cumin 2

P H



Cumin 3

P H M



Cumin 4

P H



Cumin 5

P H



Cumin 6

P H



Cumin 7

P H M



Curcuma 1

P H



Curcuma 2

P H



Curcuma 3

P H



Curcuma 4

P H



Curcuma 5

P H



Curcuma 6

P H



Curcuma 7

P H M



Curcuma 8

P H M



Curry 1

P H M



Curry 2

P H M



Curry 3

P H M



Curry 4

P H M



Curry 5

P H M



Curry 6

P H M



Curry 7

P H M



Curry 8

P H M



Voordeuren in HOUT



Badiane 1

H



Badiane 2

P H M



Badiane 3

H



Badiane 4

P H M



Badiane 5

P H M



Badiane 6

P H M



Badiane 7

H



Badiane 8

P H M



Balsamine 1

H



Balsamine 2

P H



Balsamine 3

H



Balsamine 4

H



Balsamine 5

H



Basilic 1

P H M



Basilic 2

P A H M



Basilic 3

P H M



Basilic 4

P A H M



Basilic 5

H



Basilic 6

P A H M



Berce 1

P H M



Berce 2

P H M



Berce 3

P H M



Berce 4

P H M



Berce 5

P H M



Berce 6

P H M



Bergamote 1

H



Bergamote 2

P H M



Bergamote 3

P H



Bergamote 4

H



Bergamote 5

H



Bourgeon 1

H



Bourgeon 2

H



Bourgeon 3

H



Bourgeon 4

P H M



Bourgeon 5

P H M



Bourgeon 6

P H



Bourgeon 7

H



Bourgeon 8

P H



Bourrache 1

H



Bourrache 2

H



Bourrache 3

H



Het keurmerk voor verantwoord bosbeheer
Gecertificeerd voor Eucalyptus en Den



Bourrache 4

P H M



Bourrache 5

H



Bourrache 6

P H



Bourrache 7

H



Bourrache 8

P H M

Voordeuren in HOUT-ALU



Bois de Rose 1



Bois de Rose 2



Bois de Rose 3



Bois de Rose 4



Bois de Rose 5



Bois de Rose 6



Bois de Rose 7



Bois de Rose 8



Clou de Girofle 1



Clou de Girofle 2



Clou de Girofle 3



Clou de Girofle 4



Clou de Girofle 5



Clou de Girofle 6



Fleur de sel 1



Fleur de sel 2



Fleur de sel 3





Fleur de sel 4

P M



Fleur de sel 5

P M



Piment d'espelette 1

P H M



Piment d'espelette 2

P H M



Piment d'espelette 3

P A H M



Piment d'espelette 4

P H M



Piment d'espelette 5

P H M



Piment d'espelette 6

P H M



Poivre de Cayenne 1

M



Poivre de Cayenne 2

P M



Poivre de Cayenne 3

A M



Poivre de Cayenne 4

A M



Poivre de Cayenne 5

P A M



Poivre de Cayenne 6

M



Het keurmerk voor verantwoord bosbeheer

Gecertificeerd voor Eucalyptus en Den